

Domový Audiotelefón

Návod na použitie

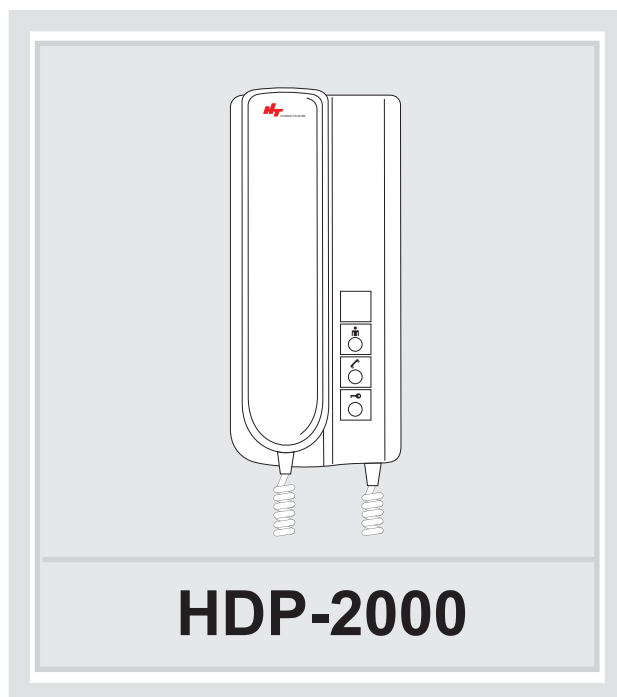

Predtým než prístroj uvediete do prevádzky, nájdite si pár minút času a pozorne si prečítajte tento návod na použitie. Obsahuje dôležité informácie o používaní prístroja. Návod starostlivo uschovajte pre prípadného ďalšieho užívateľa.

Vlastnosti

- Rozšírenie systému, k 1ks videomonitoru rady HA-200 možno pripojiť max. 3ks paralelných audiotelefónov HDP-2000
- Volanie z vchodovej kamery do každej vnútornej stanice, všetky paralelné stanice zvonia naraz
- 2 typy zvonenia, 1 typ pri zvonení z vonkajšej kamery, 2 typ pri vzájomnom vyzváňaní vnútorných staníc (HA-200, HDP-2000)
- Duplexná audio komunikácia s vchodovou kamerou a medzi jednotlivými vnútornými stanicami
- Otváranie elektrického zámku vchodových dverí
- Napájanie prídavných audiotelefónov HDP-2000 je zo základného videomonitora rady HA-200

Základná jednotka prídavného (paralelného) audiotelefónu

Slúchadlo

Používa sa na dvojcestnú komunikáciu s návštevníkom

Regulácia zvonenia

Prepínač regulácie hlasitosti zvonenia, 2 polohy

⊙ ⊙ max. ← → min. ⊙

Reproduktor

Vydáva zvonivý tón, keď návštevník zatlačí na kamere tlačítko zvonenia, alebo zatlačením tlačítka interkomu na prídavnom monitore, alebo audiotelefóne

Tlačítko Interkomu ()

Používa sa na interkomovú komunikáciu medzi stanicami. Vyzvonenie prídavného monitora, audiotelefónu sa uskutoční zatlačením tlačidla pri zdvihnutom slúchadle

Vidlica slúchadla

Tlačítko Monitor ()

Zatlačením tlačítka pri vnútornej komunikácii medzi jednotlivými stanicami dôjde k prepnutiu komunikácie s vonkajšou vchodovou kamerou

Tlačítko Zámok ()

Zatlačením tlačítka sa otvorí elektrický zámok dverí, na napájanie, ktorého treba použiť prídavný napájací zdroj. Funkcia je v prevádzke len pri aktivovanej príslušnej vchodovej kamere



ÚDRŽBA SKRINKY AUDIOTELEFÓNU

Vypnite sieťový prívod k videomonitoru HA-200. Skrinku je možné čistiť mäkkou handričkou navlhčenou v jemnom mydlovom roztoku. Nepoužívajte roztoky obsahujúce benzol alebo ropné produkty.

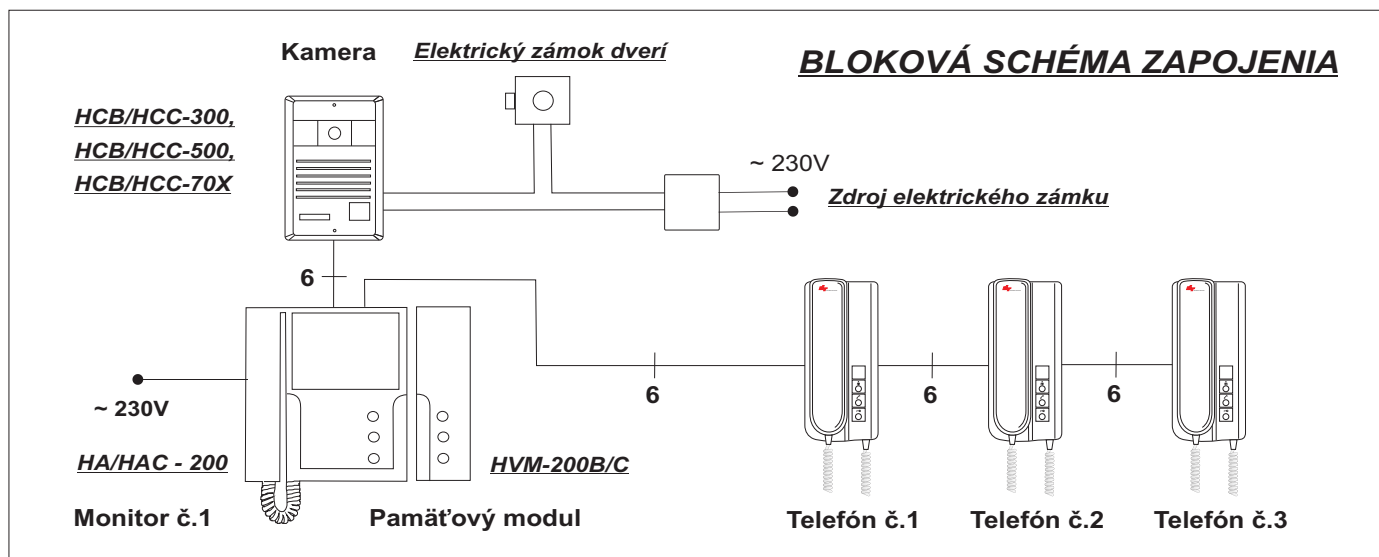

Upozornenia

- Audiotelefón tohoto vchodového videosystému je konštruovaný pre napájanie z videomonitora
- Aby sa zabránilo poškodeniu, ktoré by mohlo viesť k úrazu alebo požiaru, nevystavujte tento audiotelefón dažďu alebo nadmernej vlhkosti
- Nesnímajte zadnú stenu audiotelefónu, pretože po jej odstránení sú prístupné prvky, ktoré sú pod napätím. Nie sú tu žiadne diely vyžadujúce technickú obsluhu zo strany užívateľa.)
- Vyhýbajte sa pôsobeniu priameho slnečného svetla a iných zdrojov tepla na jednotku audiotelefónu

Inštalácia audiotelefónu:

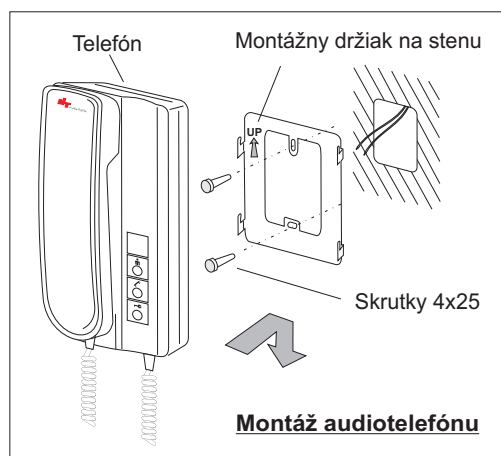

- 1, Starostlivo vyberte miesto a výšku pre umiestnenie vnútornej jednotky audiotelefónu
- 2, Pre umiestnenie telefónu na stenu pozorne nainštalujte montážnu konzolu na stenu. Vyrývajte dostatočne veľký otvor do stredu plochy konzoly, aby sa dal cez neho prevliecť elektrický kábel. Pripojte elektrické drôty z videomonitora do svorkovnice konektora na audiotelefóne
- 3, Priložte jednotku telefónu ku montážnej konzole na stene a nasadte telefón na štyri konzolové háky zhora nadol, čím dosiahnete pevné uchytenie audiotelefónu na stene.

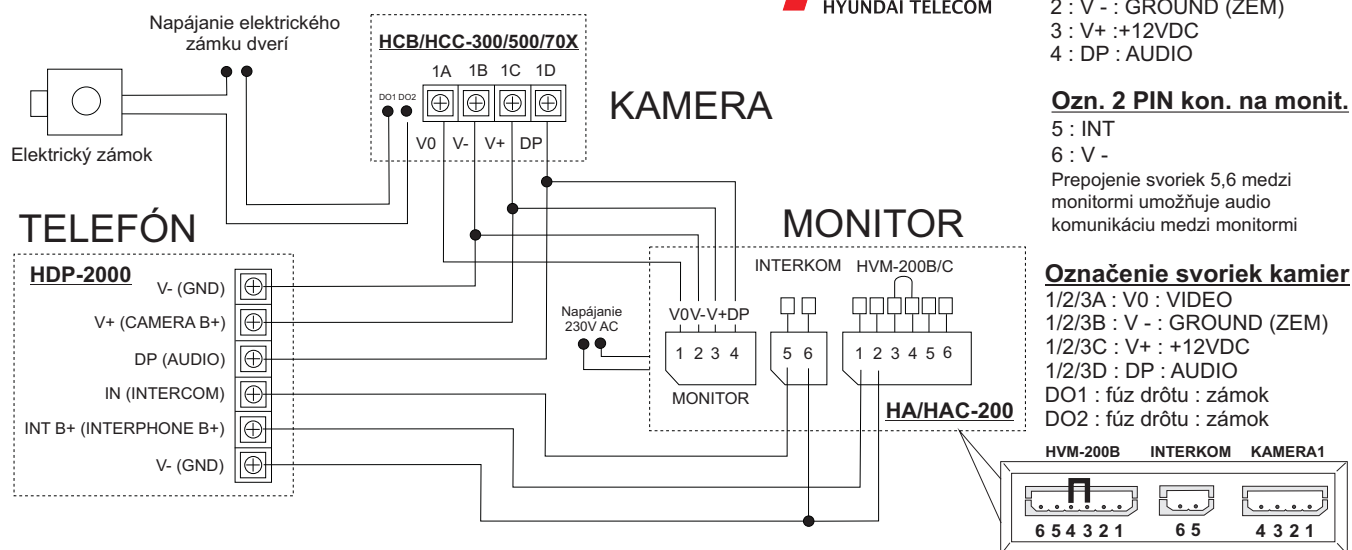

Základná schéma 1(1 Kamera / 1 Monitor)



Popis práce systému:

Po zatlačení tlačidla "CALL" na vonkajšom table elektrického vrátnika s kamerou je poslané tónové elektronické zvonenie na reproduktor domového telefónu, ktoré oznamuje, že návštevník je pred vchodovými dverami. Po zdvihnutí slúchadla z vidlice domového telefónu nastane duplexné zvukové spojenie medzi vonkajším tablom elektrického vrátnika a domácim telefónom, čo umožní vzájomnú audio komunikáciu medzi návštevníkom a obyvateľom bytu. Po zatlačení tlačidla na domovom telefóne s označením  dôjde k aktivácii elektrického zámku vchodových dverí, čo umožní návštevníkovi vstúpiť do obytného domu. Po zavesení slúchadla sa spojenie ukončí. Zatlačenie tlačítka s označením , počas komunikácie s vonkajším tablom (pri zdvihnutom slúchadle) dôjde k vyzvoneniu ďalších vnútorných staníc (videomonitor, audiotelefóny) a prepnutie hovoru z vonkajšej kamery na proti-stanice. Po zdvihnutí slúchadiel na telefónoch je umožnená audio komunikácia medzi jednotlivými stanicami, pričom vonkajšia jednotka je odpojená. Pokiaľ počas vnútornej komunikácie medzi vnútornými stanicami, návštevník zatlačí na vonkajšom table tlačidlo "CALL", prichádzajúci hovor na vnútornej stanici sa preberie zatlačením tlačidla .

Spotreba prístroja: 15mA (pohotovostný stav), max. 200mA (komunikácia)



Hanmi Building 45, Pang - E Dong, Songpa - KU
Seoul 138 - 724, Korea
tel.: +82 2 2240 9234 / 9271 / 9273
www.hyundaitel.com
www.hyundaitel.sk
servis pre SR: +421 2 4363 0343-8



Neprešlo jazykovou úpravou. Vytlačené na Slovensku.